

brother

TZe **HGe**
TAPE **TAPE**

P-touch

E110 Príručka používateľa

Slovensky

E110 Príručka používateľa

Slovensky

Ďakujeme vám za zakúpenie štítkovacieho zariadenia Brother P-touch.

Pomocou vášho nového štítkovacieho zariadenia P-touch značky Brother môžete vytvárať širokú škálu vlastných a samolepiacich štítkov. V tomto štítkovacom zariadení P-touch sa používajú pásy TZe alebo HGe značky Brother. Kazety s páskami TZe a HGe sú dostupné v mnohých farbách a veľkostiach. Kompletný zoznam pásov kompatibilných so štítkovacím zariadením P-touch nájdete na adrese www.brother.com

Pred používaním tohto štítkovacieho zariadenia P-touch si prečítajte túto používateľskú príručku a dodanú príručku bezpečnosti výrobku. Po prečítaní tejto príručky ju uschovajte na bezpečnom mieste.

Ver. 0

1 ZAČÍNAME PRACOVAŤ

Inštalácia zdroja napájania a kazety s páskou

1

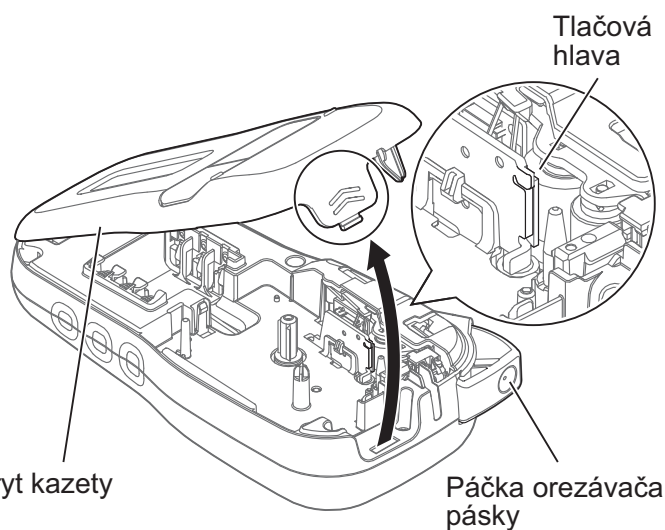

Otočte zariadenie displejom LCD smerom nadol, otvorte kryt kazety stlačením vrúbkovanej úchytky a zatlačením krytu v smere šípky, ako je to znázornené na obrázku.

2

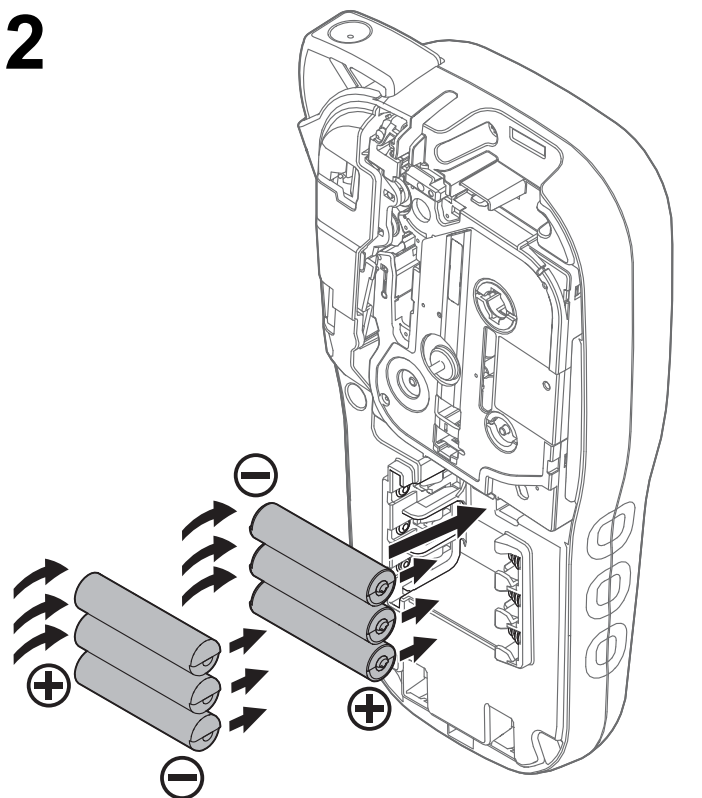

Pred výmenou batérií alebo kazety s páskou skontrolujte, či je zariadenie vypnuté.

Štítkovacie zariadenie P-touch vyžaduje šesť alkalických batérií typu AAA alebo šesť plne nabitých batérií Ni-MH, ktoré nie sú súčasťou balenia.

3

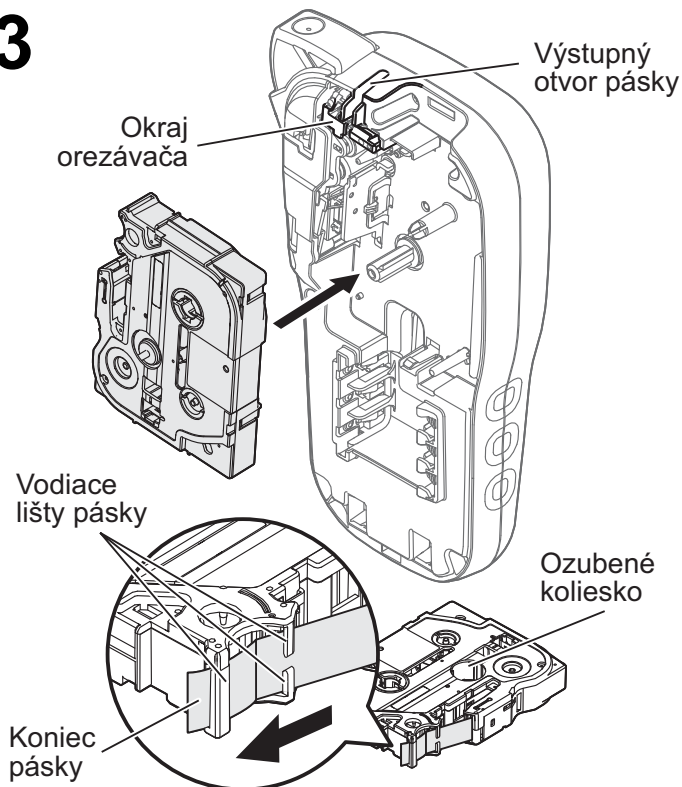

Vložte kazetu s páskou podľa nákresu vo vnútri krytu. Jemne tlačte kazetu do štítkovacieho zariadenia P-touch, kým sa nezaistí na mieste.

- Uistite sa, že je vaša kazeta s páskou označená logom **TZe** alebo **HGe**.
- V tomto zariadení používajte len pásky Brother TZe alebo HGe.

4

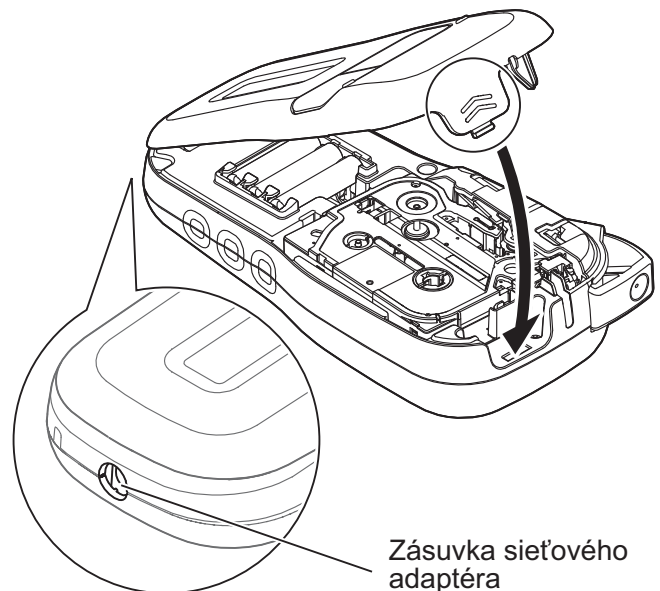

Zatvorte kryt kazety a jemne naň tlačte, kým sa nezaistí na mieste.

POZNÁMKA

Ak chcete namiesto batérií používať voliteľný sieťový adaptér (AD-24ES):

1. Zasuňte kábel napájacieho adaptéra do zásuvky sieťového adaptéra na bočnej strane štítkovacieho zariadenia P-touch.
2. Napájací adaptér zasuňte do uzemnenej elektrickej zásuvky.

Displej LCD

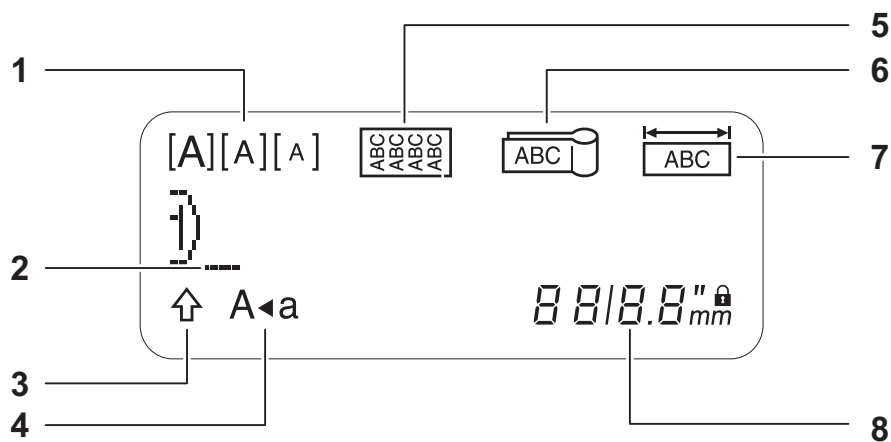

1. Veľkosť

2. Kurzor

3. Shift

4. Veľké písmená

5. Ovin kábľa

6. Káblový štítok

7. Čelná plocha

8. Dĺžka štítka

Ak bola zvolená konkrétna dĺžka štítka, zobrazí sa aj symbol .

POZNÁMKA

• Na displeji LCD sa zobrazuje jeden riadok s 15 znakmi, no je možné zadať text s dĺžkou maximálne 80 znakov.

• Dĺžka štítka zobrazená na displeji LCD sa môže mierne odlišovať od jeho skutočnej dĺžky po vytlačení.

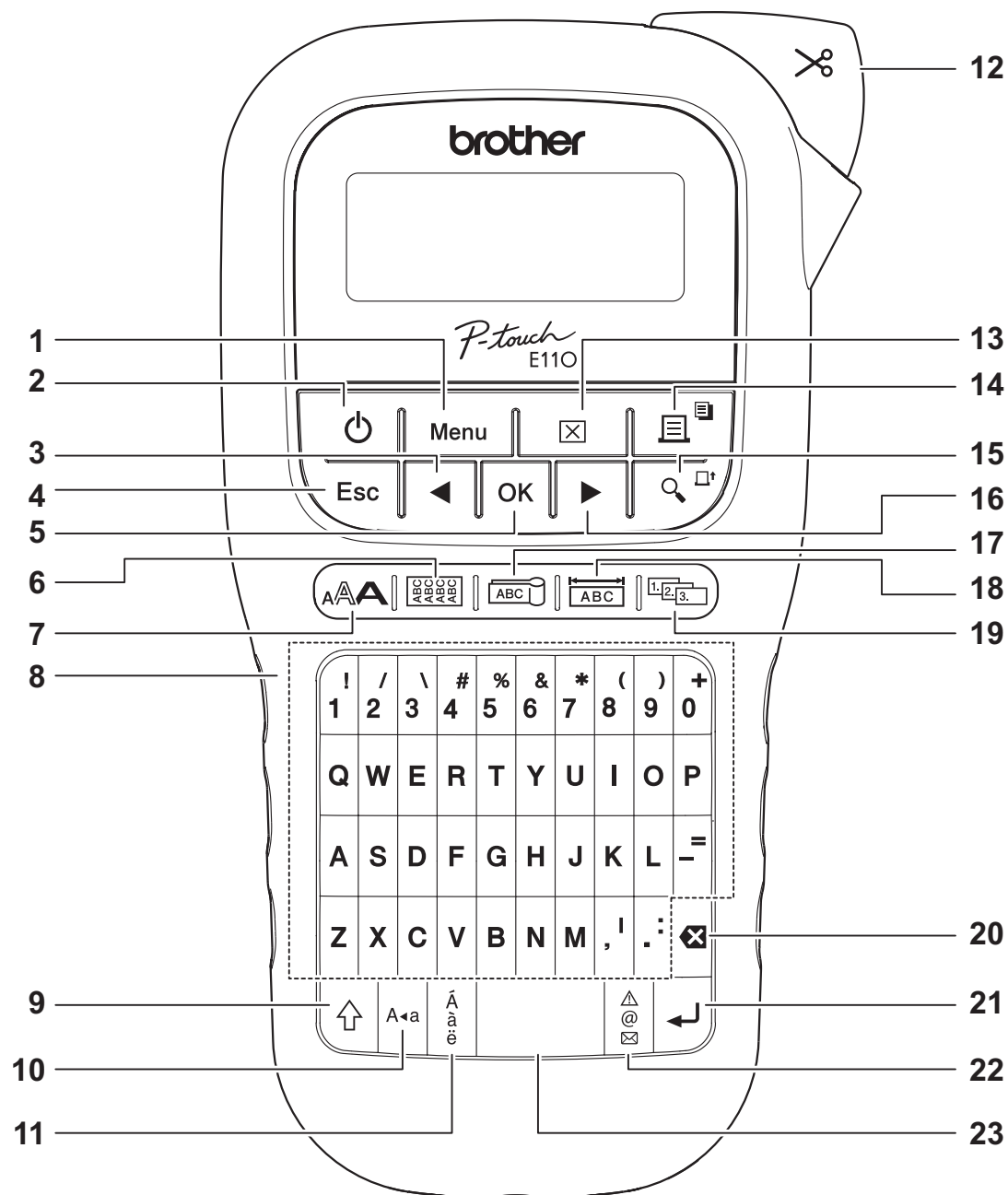

1. Kláves Menu (Ponuka)
2. Kláves pre spustenie zariadenia
3. Kurzorový kláves: ľavý (ak chcete prejsť na začiatok textu, použite ho spolu s klávesom Shift)
4. Kláves Escape
5. Kláves OK
6. Kláves Ovin kábla
7. Textový kláves
8. Klávesy pre znaky

9. Kláves Shift
10. Kláves pre veľké písmená
11. Tlačidlo diakritiky
12. Páčka orezávača pásky
13. Kláves Vymazať
14. Kláves Tlač
15. Kláves Náhľad
16. Kurzorový kláves: pravý (ak chcete prejsť na koniec textu, použite ho spolu s klávesom Shift)

17. Kláves Kábl. štítok
18. Kláves Čelná plocha
19. Kláves serializovania
20. Kláves Backspace
21. Kláves Enter
22. Kláves na zadávanie symbolov
23. Medzerník

POZNÁMKA

- Ak sa chcete pri výbere nastavení alebo dĺžky vrátiť na predvolenú hodnotu, stlačte medzerník.

Stlačením klávesu Náhľad sa zobrazí náhľad štítka, pričom sa môže od skutočného štítku po vytlačení odlišovať.

Počítačové nastavenia

1 Zapnite štítkovacie zariadenie P-touch.

Vložte šesť batérií typu AAA alebo pripojte sieťový adaptér (AD-24ES) a potom zapnite zariadenie stlačením klávesu .

2 Nastavte jazyk.

Predvolené nastavenie je [English].



Menu → [Left] / [Right] [Language] (Jazyk) [OK] → [Left] / [Right]
[English/Español/Français/Hrvatski/Italiano/Magyar/Melayu/Nederlands/Norsk/
Polski/Português/Portug. (BR)/Română/Slovenski/Slovenský/Suomi/Svenska/
Türkçe/Čeština/Dansk/Deutsch] [OK]

3 Nastavte mernú jednotku.

Predvolené nastavenie je [mm].



Menu → [Left] / [Right] [Jednotka] [OK] → [Left] / [Right] [palec/mm] [OK]

POZNÁMKA

- Štítkovacie zariadenie P-touch sa automaticky vypne, ak je päť minút neaktívne.
- Ak chcete zrušiť akúkoľvek operáciu, stlačte .
- Ak sa chcete vrátiť na predvolené nastavenia, stlačte medzerník.

Kontrast

Táto funkcia slúži na nastavenie jasnosti displeja LCD. K dispozícii je päť úrovní od [-2] (najtmavšia) do [+2] (najjasnejšia). Predvolené nastavenie je [0].



Menu → [Left] / [Right] [Kontrast LCD] [OK] → [Left] / [Right] [-2 / -1 / 0 / +1 / +2] [OK]

POZNÁMKA

- Ak sa chcete vrátiť na predvolené nastavenia, stlačte medzerník.

Spotrebný materiál a príslušenstvo

Kazety: Navštívte stredisko Brother Solutions Center na adrese support.brother.com, na ktorej nájdete najnovšie informácie o spotrebnom materiáli

Sieťový adaptér: AD-24ES

Jednotka orezávača: TC-4 (náhradná)

Ak sa nôž orezávača po dlhšom používaní otupí a pásku nebude možné orezať presne, doštičku orezávača otočte tak, ako je to znázornené na obrázku ①.

Ak máte napriek tomu problémy, zaobstarajte si novú jednotku orezávača (skladové č. TC-4) tak, že si ju objednáte u autorizovaného predajcu Brother.

► Výmena jednotky orezávača

1. Vyberte dve časti jednotky orezávača (zelené) v smere šípok, ako je to znázornené na obrázku ② nižšie.
2. Vložte novú jednotku orezávača. Jemne na ňu tlačte, kým sa nezaistí na mieste.

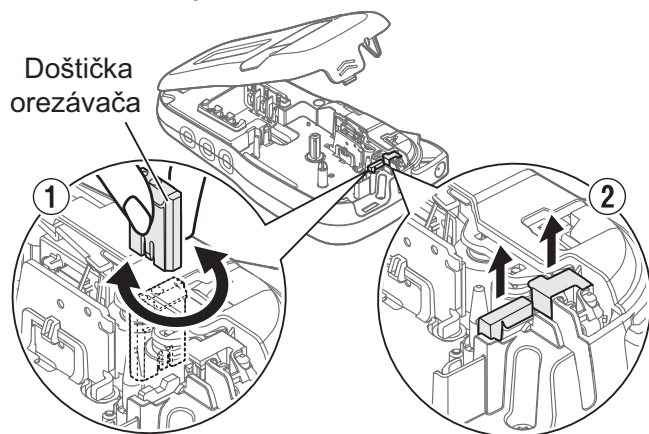

⚠ VAROVANIE

Nedotýkajte sa noža orezávača prstami.

Špecifikácie

Rozmery: (Š x H x V)	Pribl. 109 (Š) x 202 (H) x 55 (V) mm
Hmotnosť:	Približne 400 g (bez batérií a kazety s páskou)
Zdroj napájania:	Šesť alkalických batérií veľkosti AAA (LR03) Šesť batérií AAA Ni-MH (HR03) *1 Dodatočný sieťový adaptér (AD-24ES)
Kazeta s páskou:	Šírky pásk Brother P-touch TZe: 3,5 mm, 6 mm, 9 mm, 12 mm Šírky pásk Brother HGe: 6 mm, 9 mm, 12 mm

*1 Najnovšie informácie o odporúčaných typoch batérií nájdete na webovej lokalite support.brother.com

2 ZÁKLADNÉ POUŽÍVANIE

Zadávanie textu

Pre každý textový štítok môžete zadať najviac 80 znakov a medzier.

Ak chcete zrušiť akúkoľvek operáciu, stlačte

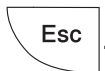

► Prepínanie veľkých a malých písmen



Veľké písmená

(A+a) ZAPNÚŤ

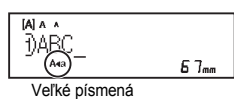

Veľké písmená

Malé písmená

(A+a) VYPNÚŤ

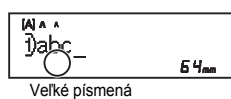

Veľké písmená

► Vytváranie dvojriadkových pásk

Presuňte kurzor na miesto, kde chcete začať

nový riadok, a stlačte

Na dvojriadkovú tlač je potrebné použiť pásku so šírkou 9 mm alebo 12 mm.

1. riadok



Obrázok



2. riadok



● POZNÁMKA

- Po stlačení klávesu Enter sa zobrazí symbol návratu ().

► Vkladanie medzery tabulátora



Po zadaní tabulátora v text sa zobrazí symbol tabulátora .

► Zmena dĺžky medzery tabulátora

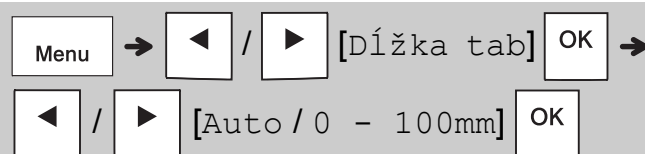

- Ak sa chcete vrátiť na predvolenú hodnotu dĺžky tabulátora, stlačte medzerník.
- Predvolená dĺžka sa líši v závislosti od veľkosti pásky.

► Kurzorové klávesy

Presun na koniec textu:

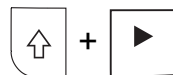

Presun na začiatok textu:

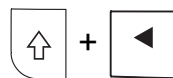

► Zadávanie znakov s diakritikou

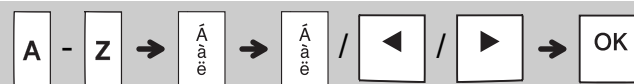

- Pozrite si tabuľku **Znaky s diakritikou**, ktorá je súčasťou tejto príručky.
- Poradie znakov s diakritikou závisí od vybraného jazyka.

Zadávanie textu (pokračovanie)

► Zmena dĺžky štítka

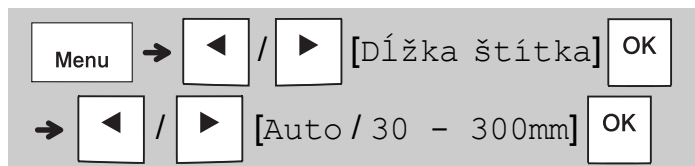

● POZNÁMKA

- Po nastavení dĺžky pásky sa zobrazí symbol zámky .
- Ak sa chcete vrátiť na predvolenú hodnotu dĺžky (automaticky, na základe dĺžky textu), stlačte medzerník.

► Vymazanie textu a nastavení

Ak chcete odstrániť jednotlivé písmená a

medzery, stlačte .

Ak chcete odstrániť celý text:



Vymazanie všetkých textov a nastavení:



Ukladanie súborov pásky

Môžete uložiť a opakovane používať text a nastavenia až pre deväť rôznych štítkov.

Na každú pásku je možné zadať maximálne 80 znakov (vrátane medzier). Každému uloženému súboru priradíte číslo (1 - 9), aby ste ho mohli znova použiť, a v prípade potreby upraviť alebo prepísať uložený súbor.

► Uloženie nového súboru

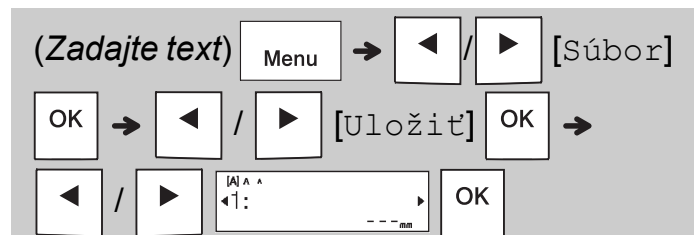

● POZNÁMKA

- Keď pri ukladaní súboru znova použijete číslo, ktoré je už priradené inému súboru, na displeji LCD sa zobrazí hlásenie [Prepísať OK?]. Ak chcete prepísať

predchádzajúci uložený súbor, stlačte .

Ak chcete zrušiť bez uloženia, stlačte .

► Tlač uloženého súboru

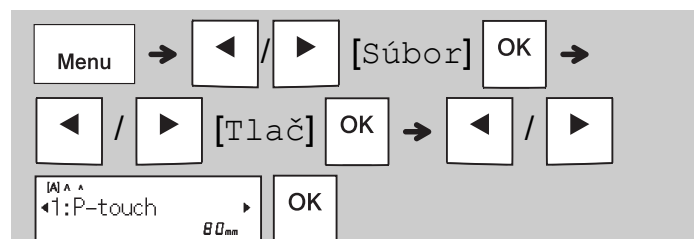

► Otvorenie uloženého súboru

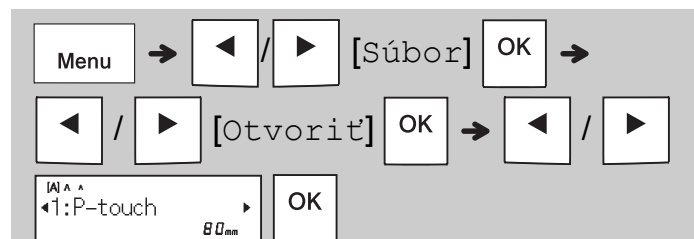





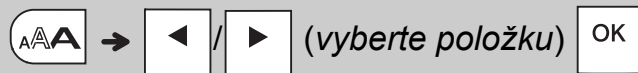









Textový kláves

- 1 Stlačením  vyberte nastavenia na zadávanie textu.







- 2 Stlačením  /  vyberte nastavenia.

Veľkosť	Veľké	
	Stredné	
	Malé	
Štýl	Normálne	
	Tučné	
	Obrysovú	
	Tieňované	
	Kurzíva	
	Kurz Tučné	
	Kurz Obrys	
	Kurz Tieň	
	Vertikálne	
	Vertik.tučné	
	Šírka	Normálne
× 2		
× 1/2		

Podčiarknuť a Rám

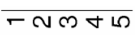
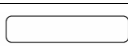
Text môžete zvýrazniť pomocou podčiarknutia alebo orámovania.



2	
12345	    
3	
	

Kláves na zadávanie symbolov

► Zadávanie symbolov

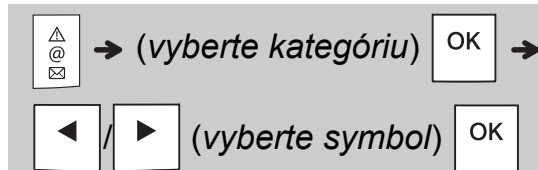





- Pozrite si tabuľku **Symboly**, ktorá je súčasťou tejto príručky.
- Ak chcete zrušiť činnosti, stlačte .
- Výberom možnosti História môžete zobrazit až sedem naposledy použitých symbolov.
- Symboly môžete zadávať aj stláčaním klávesov skratiek, ako je tu uvedené nižšie.

Interpunkcia	Medzerník	Mena	
História		Grécke	
Zátvorky		Elektrické	
Odrážky		Dat.komunik.	
Dol/hor ind.		AV/Zabezp.	
Matematika		Bezpečnosť	
Šípky			

Tlač štítkov

► Náhľad



- Stlačením klávesu Náhľad sa zobrazí náhľad štítku, pričom sa môže od skutočného štítku po vytlačení odlišovať.
- Ak displej LCD nedokáže naraz zobrazit' celý text, stlačením  /  sa zobrazí skrytý text.
- Stlačením  /  /  režim Náhľad ukončíte.

► Položka Podávanie (Podávanie pásky)



- Táto funkcia podáva približne 25 mm čistej pásky.
- Pásku nevyťahujte z kazety s páskou, pretože by sa tým mohla kazeta s páskou poškodiť.

► Tlač



Stlačením klávesu Tlač sa vytlačí text zobrazený na displeji LCD.

► Tlač viacerých kópií

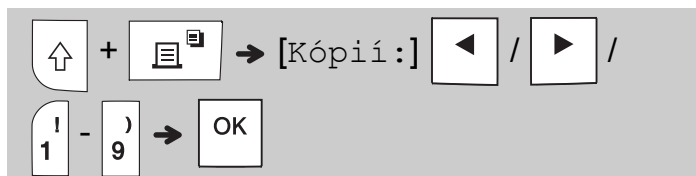

- Je možné vytvoriť maximálne deväť kópií každého štítku.
- Keď sa na displeji LCD zobrazuje hlásenie [Čakajte prosím], nedotýkajte sa páčky orezávača pásky.
- **Odstrihnutie pásky:** Keď sa tlač skončí, po zobrazení hlásenia [Odstrihnite] stlačte páčku orezávača pásky.
- Podklad pásky odstráňte pozdĺžnym ohnutím pásky (s textom smerujúcim dovnútra), čím odhalíte vnútorné okraje, ktoré vedú stredom podkladu pásky. Štítko odlepte a prilepte.

► Nastavenie okrajov

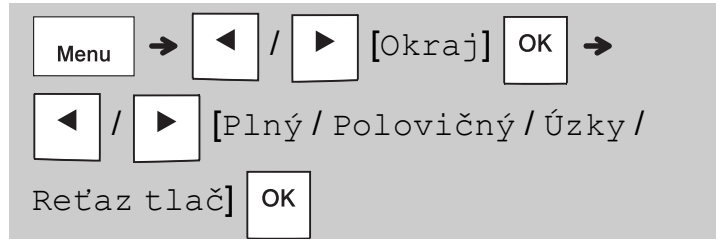



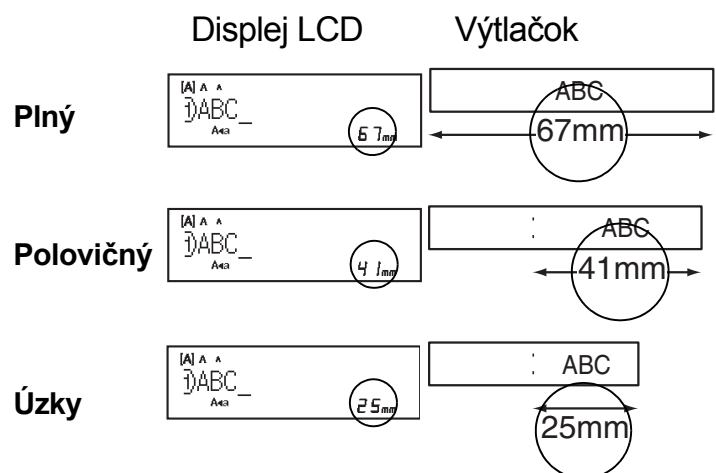

[Plný] / [Polovičný] / [Úzky]

Pomocou jednej z týchto možností môžete prispôbiť dĺžku okraja pred textom a za textom. Vytlačené bodky (:) označujú koniec štítku. Nožnicami prestrihnite pásku v mieste vytlačených bodiek (:).





[Reťaz tlač] (možnosť uloženia pásky)

Táto možnosť slúži na tlač viacerých rôznych štítkov s úzkymi okrajmi. Táto možnosť šetrí pásku.

1. Zadajte text.
2. Stlačte .
3. Keď sa na displeji LCD zobrazí hlásenie [Posun OK?], stlačením  zmeňte text.
4. Vymažte text, zadajte požadovaný text pre ďalší štítko a stlačte .
5. Po vytlačení posledného štítku sa na displeji LCD zobrazí hlásenie [Posun OK?]. Stlačte .

● POZNÁMKA

- Ak použijete funkciu [Reťaz tlač], pred použitím orezávača posuňte pásku ( + ) , inak môže dôjsť k orezaniu časti textu.
- Pásku nevyťahujte, pretože by mohlo dôjsť k poškodeniu kazety s páskou.
- Vytlačené bodky (:) označujú koniec štítku. Nožnicami prestrihnite pásku v mieste vytlačených bodiek (:).

3 KLÁVESY APLIKÁCIE ŠTÍTKOV

Ovin kábla

Pomocou tejto funkcie môžete vytvoriť štítok, ktorý bude možné nalepiť okolo kábla alebo drôtu.

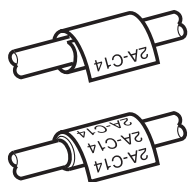

Zapnite funkciu obtočenia okolo kábla/opakovania, ak sa má text vytlačiť opakovane po dĺžke štítka tak aby sa dal jednoducho čítať z každého uhla.

Ak chcete aktivovať funkciu opakovania textu, vyberte **Menu** a potom vyberte **[Káb oto/opak]**.

[Opak.txt: vyp]

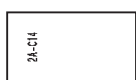

[Opak.txt: zap]

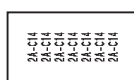

→ / (vyberte priemer kábla)

OK → (zadajte text) →

Priemer kábla: K dispozícii 3 mm až 90 mm
Predvolené: 6 mm

Káblový štítok

Pomocou tejto funkcie je možné vytvoriť štítok, ktorý možno nalepiť na kábel alebo drôt a ktorého konce sa

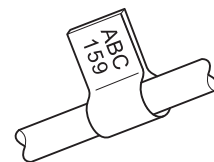

prilepia k sebe a vytvoria tak káblový štítok. Dĺžku káblového štítka si môžete vybrať podľa potreby. Keď je vybraná hodnota [Auto], dĺžka káblového štítka sa automaticky nastaví podľa dĺžky textu.

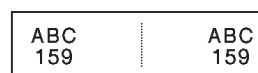

→ / (vyberte dĺžku káblového štítka) **OK** → (zadajte text) →

- Dĺžka káblového štítka:
10 mm až 200 mm, Auto
Predvolené: Auto
- Funkciu káblového štítka používajte, ak je priemer daného objektu menej ako 3 mm.
- Pri použití funkcie káblového štítka text nie je možné obracať.

POZNÁMKA

- Flexibilné identifikačné pásky odporúčame používať na štítky pripevnené ku káblom a drôtom.
- Ak chcete zrušiť funkcie ovinu kábla/káblového štítka/čelnej plochy počas prevádzky, stlačte



- V závislosti od zvoleného formátu sa nemusí vytlačiť celý obsah textu. Napríklad ak je text príliš dlhý na to, aby sa zmestil do daného formátu, zobrazí sa chybové hlásenie **[Limit textu!]**.

Čelná plocha

Pomocou tejto funkcie môžete vytvárať štítky, ktoré sa dajú používať na identifikáciu rôznych komponentov alebo panelov.

Použitím funkcie čelnej plochy zaistíte, že bude každý blok textu rovnomerne rozložený na jednom štítku.

18A 20J 34C 40B

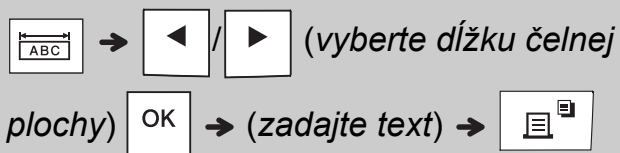

Dĺžka čelnej plochy: 30 mm až 300 mm
Predvolené: 50 mm

Serializovanie

Pomocou tejto funkcie môžete vytvárať viacero štítkov, pričom sa bude číslo alebo znak na každom štítku automaticky zvyšovať.

Funkciu serializovania je možné používať aj v šablónach ovinu kábla, káblového štítku alebo čelnej plochy, vďaka čomu ušetríte čas pri zadávaní a tlači série štítkov.

18A 18B 18C 18D

Zadajte text → [left arrow] / [right arrow] (vyberte znak, ktorý sa má zvyšovať) → [1,2,3] → [Séria:]

[left arrow] / [right arrow] / [0+] - [9] → OK

Serializovať možno čísla od 01 do 50.

4 UŽITOČNÉ RADY

Skratky

Jazyk	Menu → Medzerník
Podčiarknuť/Rám	Menu →
Dĺžka štítka	Menu →
Okraj	Menu →
Otočenie kábla/ Opakovanie	Menu →
Súbor	Menu →
Tabulátor	Menu →
Dĺžka tab	Menu →
Jednotka	Menu →
Kontrast LCD	Menu →

Resetovanie štítkovacieho zariadenia P-touch

Ak chcete inicializovať nastavenia štítkovacieho zariadenia P-touch alebo ak zariadenie nefunguje správne, resetujte ho. Resetovaním sa odstráni všetok text, nastavenia a uložené súbory.

1 Vypnite štítkovacie zariadenie P-touch

Zariadenie, podržte a a potom

ho opäť zapnite stlačením .

2 Najskôr uvoľnite tlačidlo napájania

a potom uvoľnite a .

Štítkovacie zariadenie P-touch sa zapne s resetovanou internou pamäťou.

⚠ UPOZORNENIE

POUŽITIE KOMBINÁCIE ROZLIČNÝCH BATÉRIÍ (NAPR. ALKALICKÝCH SPOLU S Ni-MH) MÔŽE MAŤ ZA NÁSLEDOK VÝBUCH. SPOTREBOVANÉ BATÉRIE ZLIKVIDUJTE PODĽA POKYNOV.

● POZNÁMKA

- Ak štítkovacie zariadenie P-touch nebudete dlhší čas používať, vyberte batérie.
- Batérie likvidujte na príslušnom mieste na zber batérií a nevyhadzujte ich do netriedeného domového odpadu. Uistite sa, že dodržiavate všetky platné federálne, štátne a lokálne nariadenia ohľadne likvidácie odpadu.
- Keď batériu skladujete alebo likvidujete, zabaľte ju do celofánovej pásky, aby ste predišli skratu batérie (pozrite si obrázok).



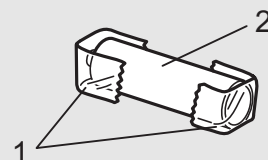





1. Celofánová páska
2. Alkalická batéria alebo batéria Ni-MH





Nepoužívajte spolu staré a nové batérie.
Vymeňte súčasne všetkých šesť batérií.

Riešenie problémov

► Chybové hlásenia

Správa	Príčina a odstránenie
Vybitá bat.!	Batérie sú slabé. Ak používate alkalické batérie AAA, vymeňte ich za nové (nepoužívajte staré batérie spolu s novými). Ak používate batérie Ni-MH nabite ich na maximum.
Prázdna bat.!	Vložené batérie sú vybité a na pokračovanie práce je potrebné ich vymeniť.
Neplatné!	<ul style="list-style-type: none"> • Pre dĺžku štítka, tabulátora, priemer kábla, dĺžku značky alebo čelnej plochy bolo zadané neplatné číslo. • Vo funkcii serializácie bolo zadané neplatné číslo alebo znak na zvyšovanie.
Nie sú dáta!	<ul style="list-style-type: none"> • Pokúsili ste sa vytlačiť textový súbor, pre ktorý nie sú k dispozícii žiadne údaje v pamäti. •  je stlačené, keď nie je zadán žiadny text. •  +  je stlačené, keď nie je zadán žiadny text. •  je stlačené, keď nie je zadán žiadny text. •  alebo  bolo stlačené, keď nebol zadán žiadny text počas používania šablón.
Limit 2 riad.!! Limit 1 riad.!	<ul style="list-style-type: none"> • Pokúsili ste sa zadať tretí riadok stlačením . • Pokúsili ste sa vytlačiť alebo vytvoriť náhľad dvojriadkového textu a je vložená páska so šírkou 3,5 mm alebo 6 mm. Vložte väčšiu veľkosť pásky.
Bez kazety!	Nie je vložená kazeta. Vložte kazetu so značkou  alebo značkou  .

Správa	Príčina a odstránenie
Stlačený orez.	Počas tlače bola stlačená páčka orezávača pásky.
Zapl. text!	Zadali ste viac znakov, ako je povolený maximálny počet (80 znakov pre text).
Limit textu! Zmeniť dĺžku	Pravdepodobne bola prekročená nastavená dĺžka pásky. Skrátte text alebo ako dĺžku pásky vyberte hodnotu [Auto].
Posun OK?	Páska sa posunula po tlači, keď bola vybraná položka [Reťaz tlač]. Ďalšie informácie nájdete v časti Nastavenie okrajov .
Nespráv. páska! Použ. pásku Tze	Použite kazetu so značkou  alebo značkou  .

Riešenie problémov (pokračovanie)

► Postup pri odstraňovaní problémov

Problém	Riešenie
Po zapnutí štítkovacieho zariadenia P-touch sa na displeji nič nezobrazuje.	<ul style="list-style-type: none"> • Skontrolujte, či sú správne nainštalované batérie. Pozrite si časť Inštalácia zdroja napájania a kazety s páskou. • Batérie môžu byť slabé. Vymeňte ich. • Skontrolujte, či je adaptér AD-24ES správne pripojený.
Po vytlačení štítku je na oboch stranách textu príliš veľký okraj (prázdne miesto).	Pozrite si časť Nastavenie okrajov v tejto príručke a vyberte [Polovičný], [Úzky] alebo [Reťaz tlač], aby boli okraje na štítkoch menšie.
Štítkovacie zariadenie P-touch netlačí alebo vytlačené znaky nie sú vytlačené správne.	<ul style="list-style-type: none"> • Skontrolujte, či je kazeta s vložená správne. • Ak je kazeta s prázdna, vymeňte ju. • Skontrolujte, či je kryt kazety s páskou správne zatvorený.
Nastavenie sa samo vymazalo.	<ul style="list-style-type: none"> • Batérie môžu byť slabé. Vymeňte ich. • Po odpojení napájania na dlhšie ako tri minúty dôjde k strate celého textu a formátovania na displeji.
Na vytlačenej páske sa nachádza prázdna vodorovná čiara.	Na tlačovej hlave sa pravdepodobne nachádza prach. Vyberte kazetu a jemným pohybom smerom nahor a nadol utrite tlačovú hlavu suchým vatovým tampónikom. Pozrite si časť Inštalácia zdroja napájania a kazety s páskou , kde nájdete informácie o umiestnení tlačovej hlavy.

Problém	Riešenie
Štítkovacie zariadenie sa „zablokovalo“ (nič sa nedeje pri stlačení klávesu ani v prípade, ak je štítkovacie zariadenie P-touch zapnuté).	Ďalšie informácie nájdete v časti Resetovanie štítkovacieho zariadenia P-touch .
Pri snahe o tlač sa zariadenie vypne.	<ul style="list-style-type: none"> • Batérie môžu byť slabé. Vymeňte ich. • Skontrolujte, či sú správne nainštalované batérie. • Používa sa nesprávny sieťový adaptér. Odporúčame používať adaptér AD-24ES.
Páska sa neposúva správne alebo sa zasekne v štítkovacom zariadení P-touch.	<ul style="list-style-type: none"> • Skontrolujte, či koniec pásky prechádza popod vodiace lišty pásky. Ďalšie informácie nájdete v časti Inštalácia zdroja napájania a kazety s páskou. • Počas tlače bola stlačená páčka orezávača. Počas tlače sa páčky orezávača nedotýkajte.
Zmena nastavenia jazyka.	Ďalšie informácie nájdete v časti Počiatkové nastavenia .