

H110 Příručka uživatele

Čeština

S novým přístrojem na štítky Brother P-touch můžete vytvářet spousty vlastních samolepicích štítků. Tento přístroj používá pásy TZe Brother v šířkách 3,5 až 12 mm. Kazety s páskou TZe jsou k dispozici v řadě barev a velikostí. Úplný seznam pásek, které lze použít s vaším přístrojem, najdete na stránkách www.brother.com

Než začnete, pozorně si tuto příručku přečtěte a uložte ji na snadno dostupném místě pro budoucí použití.

Ver. 0

1 ZAČÍNÁME

Napájení a kazeta s páskou

1

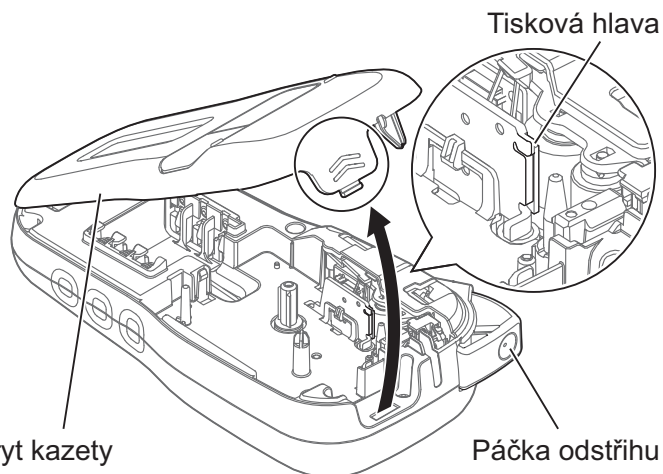

Otevřete kryt kazety tak, že zatlačíte na označenou oblast na vrchním konci přístroje.

- Při výměně baterií nebo kazet s páskou musí být vypnuto napájení.

2

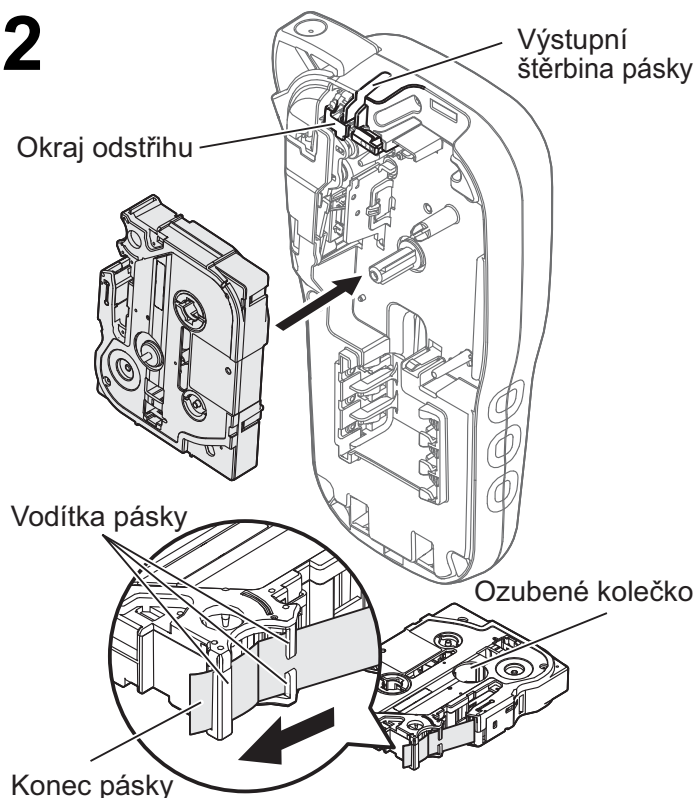

Vložte kazetu s páskou tak, aby zapadla na své místo.

- Ujistěte se, že se konec pásky posouvá pod vodítka pásky.
- V tomto přístroji používejte pouze originální pásy Brother P-touch TZe.

● POZNÁMKA

Používáte-li volitelný napájecí adaptér (AD-24ES)

1. Zasuňte kabel adaptéru do zásuvky napájecího adaptéru na boku přístroje.

2. Zasuňte zástrčku do nejbližší standardní elektrické zásuvky.

Pro použití funkce zálohování paměti použijte spolu s napájecím adaptérem alkalické baterie AAA (LR03) nebo akumulátory Ni-MH (HR03).

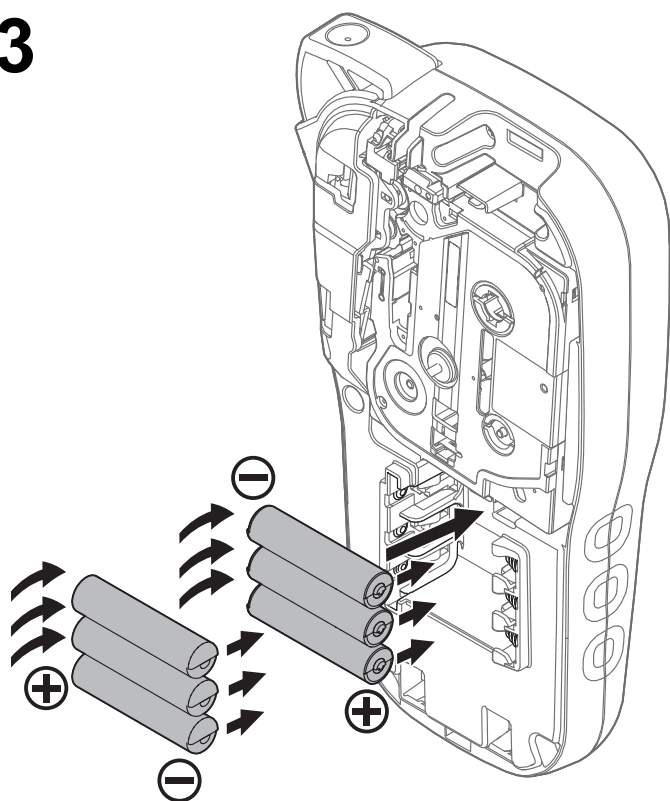
3

Vložte šest nových alkalických baterií AAA (LR03) nebo plně nabité akumulátory Ni-MH (HR03). Dbejte, aby jejich kladné a záporné póly byly správně orientovány.
Uživatelé alkalických baterií:
Vždy vyměňujte všech šest starých baterií za nové zároveň.
Uživatelé akumulátorů Ni-MH:
Vždy vyměňujte všech šest akumulátorů za zcela nabitě zároveň.

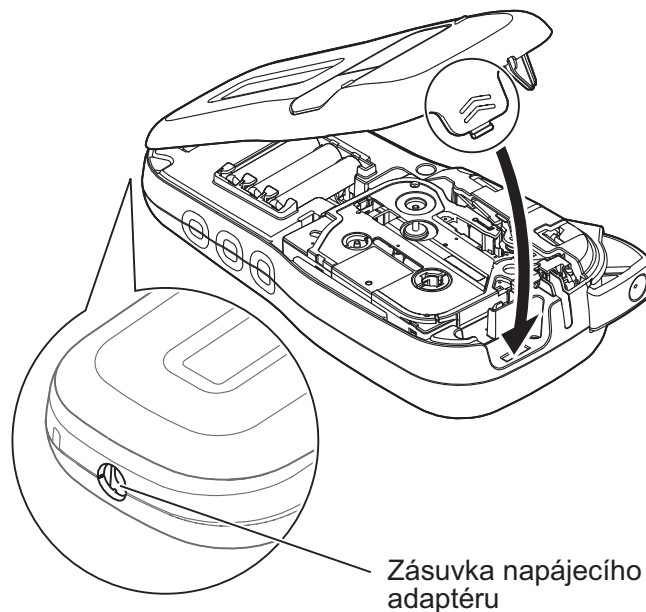
4

- 1** Vložte dva háčky na spodní straně krytu kazety do otvorů v přístroji.
- 2** Pevně zavřete kryt kazety tak, aby zapadl na své místo.

LCD displej

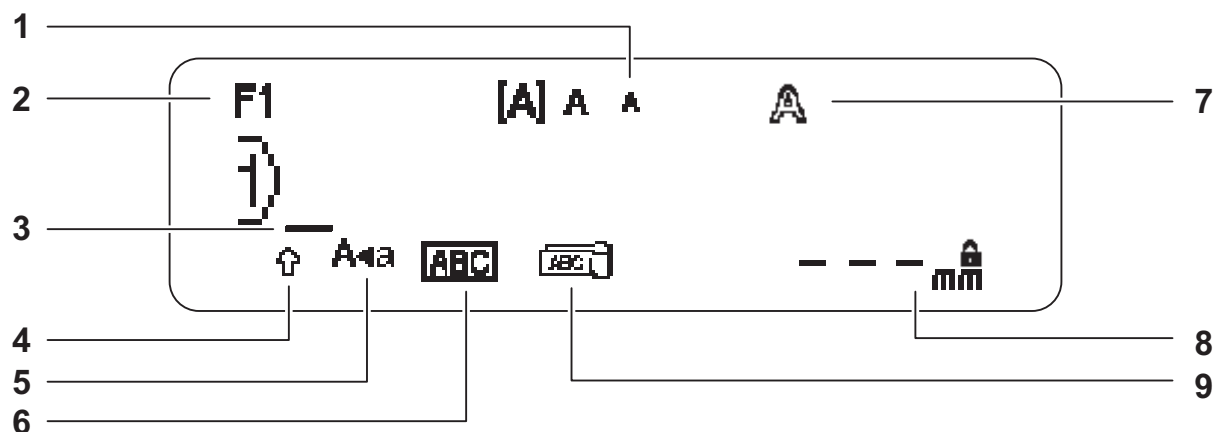

- | | | |
|-------------|---------------------|--|
| 1. Velikost | 5. Caps | 8. Délka štítku |
| 2. Font | 6. Podržení/rámeček | Při zvolení konkrétní délky štítku se také zobrazí . |
| 3. Kurzor | 7. Styl | 9. Kabel |
| 4. Shift | | |

POZNÁMKA

- Displej LCD sice zobrazuje jeden řádek o 15 znacích, ale je možné zadávat text o délce až 80 znaků.
- Délka štítku zobrazená na displeji LCD se může mírně lišit od skutečné délky vytištěného štítku.

Počáteční nastavení

1 Zapněte přístroj.

Zajistěte napájení přístroje pomocí šesti AAA baterií nebo doplňkového napájecího adaptéru (AD-24ES) a poté zapněte napájení stiskem tlačítka .

2 Nastavte jazyk.

Výchozím nastavením je [English].

Menu → / [Jazyk] OK → / [English/Espaňol/Français/Hrvatski/Italiano/Magyar/Melayu/Nederlands/Norsk/Polски/Português/Portug. (BR)/Română/Slovenski/Slovenský/Suomi/Svenska/Türkçe/Čeština/Dansk/Deutsch] OK.

3 Nastavte měrnou jednotku.

Výchozí nastavení je [mm].

Menu → / [Jednotka] OK → / [palec/mm] OK.

POZNÁMKA

- Pokud během pěti minut nezmáčknete žádnou klávesu, přístroj se automaticky vypne.
- Chcete-li nějakou operaci zrušit, stiskněte tlačítko .
- Po stisku tlačítka se na přístroji zobrazí zpráva „Přijato“, potvrzující vaše nastavení.

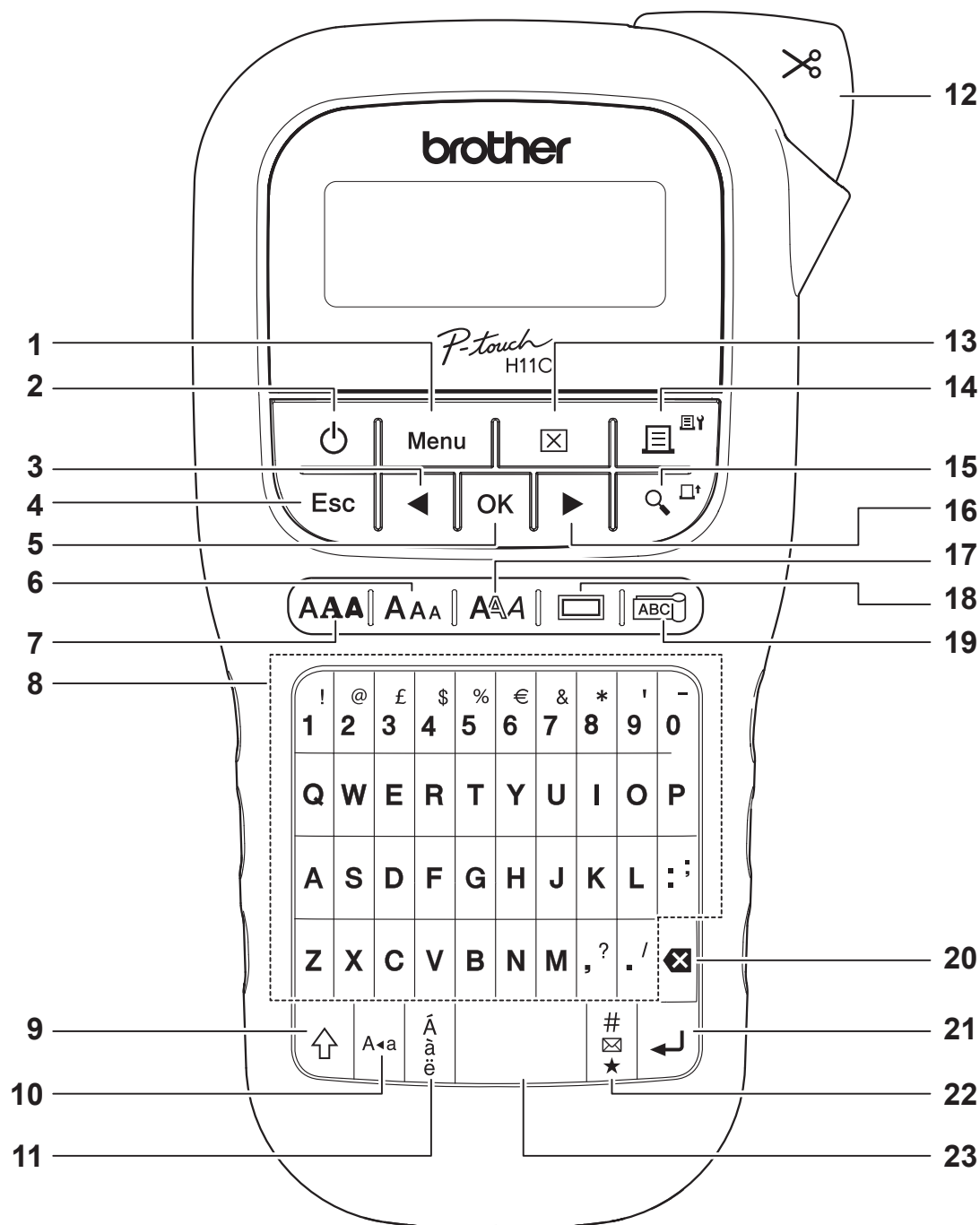

- | | | |
|--|--|--------------------------------|
| 1. Tlačítko Menu (Nabídka) | 9. Tlačítko Shift | 17. Tlačítko stylu |
| 2. Tlačítko napájení | 10. Tlačítko Caps | 18. Tlačítko rámečku |
| 3. Tlačítko kurzoru: Vlevo
(použijte s tlačítkem Shift k
přechodu na začátek textu). | 11. Tlačítko diakritiky | 19. Tlačítko kabelu |
| 4. Tlačítko Esc | 12. Páčka odstříhu | 20. Tlačítko zpětného vymazání |
| 5. Tlačítko OK | 13. Tlačítko vymazání | 21. Tlačítko Enter |
| 6. Tlačítko velikosti | 14. Tlačítko tisku | 22. Tlačítko symbolů |
| 7. Tlačítko fontů | 15. Tlačítko náhledu | 23. Tlačítko mezerníku |
| 8. Tlačítka znaků | 16. Tlačítko kurzoru: Vpravo
(použijte s tlačítkem Shift k
přechodu na konec textu). | |

POZNÁMKA

- Při výběru nastavení se stisknutím tlačítka mezerníku vrátíte na výchozí položku.
- Po stisknutí tlačítka Náhled se zobrazí generovaný obrázek štítku, který se může lišit od skutečného vytisknutého štítku.

1 ZAČÍNÁME (pokračování)

Kontrast

Tato funkce vám umožňuje nastavit jas LCD displeje. Můžete si vybrat z pěti úrovní jasu. Výchozí nastavení je [0].

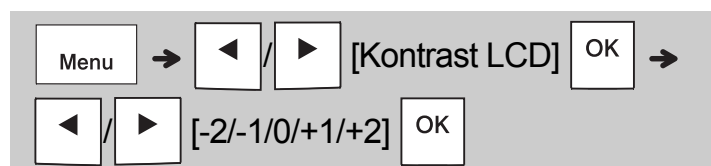

- Chcete-li změnit nastavení zpět na výchozí, stiskněte tlačítko mezerníku.

2 ZÁKLADNÍ POUŽÍVÁNÍ

Zadávání textu

► Přepínání mezi velkými a malými písmeny



Stiskem tlačítka přepnete mezi velkými a malými písmeny.

Velká písmena



Malá písmena

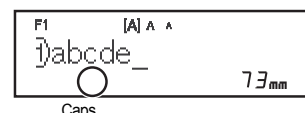
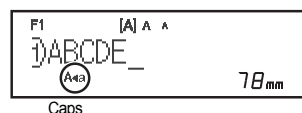

► Vytváření dvouřádkových štítků

Přesuňte kurzor na místo, na kterém chcete začít další řádek, a stiskněte klávesu . Pro dvouřádkový tisk používejte buď 9, nebo 12 mm pásku.

Řádek 1

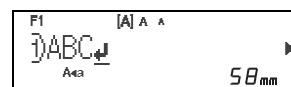

Obrázek štítku



Řádek 2

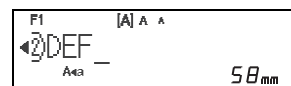

● POZNÁMKA

- Když stisknete tlačítko Enter, zobrazí se symbol návratu () , který indikuje, že jste zvolili zadávání druhého řádku textu.

► Zadávání znaků s diakritikou

Stiskem tlačítka přidejte znak s diakritikou.



- Viz tabulka znaků s diakritikou, která se nachází v této příručce.
- Chcete-li nějakou operaci zrušit, stiskněte tlačítko .
- Pořadí znaků s diakritikou závisí na zvoleném jazyku displeje LCD.

Zadávání textu (pokračování)

► Změna šířky štítku

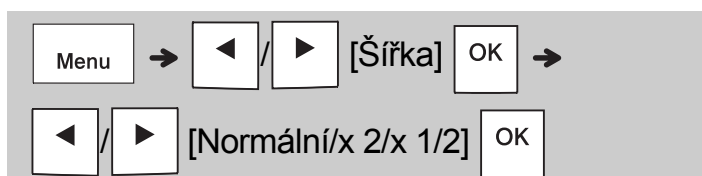

Šířka		Normální	
		x 2	
		x 1/2	

► Změna délky štítku

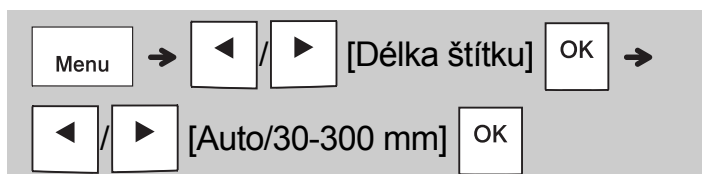

● POZNÁMKA

- Po vytištění štítek přestříhnete podél vytištěných teček (:) nůžkami, aby délka štítku odpovídala údajům na displeji LCD.
- Po výběru konkrétní délky štítku se na displeji LCD také zobrazí symbol .
- Po stisku tlačítka mezerníku se zobrazí [Auto].
- Chcete-li změnit nastavení zpět na výchozí, stiskněte tlačítko mezerníku.

► Odstranění textu



● POZNÁMKA

- Chcete-li odstranit veškerý text a nastavení nebo pouze text, stiskněte →



Tisk štítků

► Náhled

Text si můžete před tiskem prohlédnout v náhledu.



- Po stisknutí tlačítka Náhled se zobrazí generovaný obrázek štítku, který se může lišit od skutečného vytištěného štítku.
- Pokud displej LCD nemůže zobrazit celý text najednou, stisknutím tlačítka / zobrazíte skrytý text.
- Stiskem tlačítka / / režim náhledu ukončete.

► Posuv (posuv pásky)



- Tato funkce podává přibližně 25 mm prázdné pásky.

► Tisk



- Pokud potřebujete pouze jednu kopii štítku, stiskněte tlačítko , aniž byste vybírali počet kopií.
- Můžete vytisknout až devět kopií každého štítku.
- Počet kopií lze také upřesnit pomocí tlačítka s číslem.
- Chcete-li štítek odstříhnout, stiskněte po zobrazení zprávy „Odstříhnete“ páčku odstříhu pásky v pravém horním rohu přístroje. Zpráva „Odstříhnete“ se na displeji zobrazuje po dobu dvou sekund.
- Aby nedošlo k poškození pásky, nedotýkejte se páčky odstříhu, když se zobrazuje zpráva „Prosím čekejte“.
- Chcete-li odstranit zadní část, stačí podélně přehnout štítek tak, aby text směřoval dovnitř, a objeví se vnitřní okraje zadní části. Postupně odlepujte kusy podkladu a použijte.

2 ZÁKLADNÍ POUŽITÍ (pokračování)

Tisk štítků (pokračování)

► Používání funkce Volby tisku [Číslování]

Pomocí automatického číslování můžete vytisknout sérii až devíti štítků najednou. Pomocí této funkce lze automaticky zvýšit vybrané číslo o jednu po vytištění každého štítku. Počet štítků, které lze najednou vytisknout, závisí na původním počtu.

Příklad: Chcete vytisknout kopie štítku, který obsahuje výrobní číslo (0123, 0124 a 0125).



- Při nastavování čísla vyberte nejvyšší číslo, které chcete vytisknout.

[Zrcadlový]

Příklad: Pokud chcete provést zrcadlový tisk textu „J.SMITH“, po jeho zadání postupujte podle následujících pokynů.

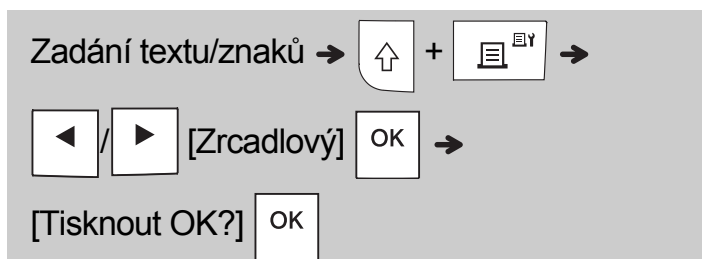

J`SMITH

- Při tisku typu [Zrcadlový] použijte průsvitnou pásku, aby bylo možné štítky připevněné na sklo, okno či jiný průhledný povrch přečíst i z druhé strany.

► Nastavení okraje (Menu)



[Plné]/[Poloviční]/[Úzké]

Pro ponechání shodných okrajů na obou stranách textu.



[Tisk sady]

Toto nastavení slouží k tisku několika štítků s minimálními okraji.

1. Zadejte text.
2. Stiskněte [Y] a zobrazí se text [Kopíí:].
3. Vyberte počet kopií stisknutím tlačítka [Left] / [Right] nebo zadáním čísla pomocí číselných tlačítek
4. Stiskněte [OK]. Zahájí se tisk a poté se zobrazí zpráva „Posuv OK?“.
5. Pokud chcete zadat další text, stiskněte tlačítko [Esc].
6. Vymažte text, zadejte text pro další štítek a stiskněte [Y].
7. Když se zpráva „Posuv OK?“ objeví po vytištění posledního štítku, stiskněte [OK].
8. Po posunutí pásky stiskněte páčku odstříhu, abyste odřízli sadu štítků.

Tisk štítků (pokračování)

POZNÁMKA

- Pokud nastavíte možnost [Tisk sady], před použitím odstříhu posuňte pásku, jinak může dojít k odříznutí části textu.
- Pokud nastavíte možnost [Poloviční] nebo [Úzké], délka zobrazeného štítku bude délkou od vytištěných teček (:) ke konci štítku. Odstříhnete podél vytištěných teček (:).

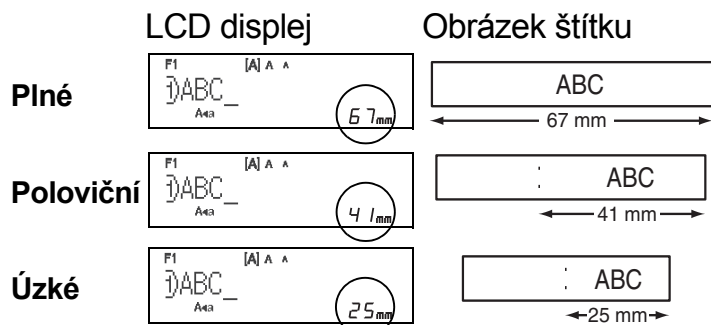

- Chcete-li vytisknout více než jednu kopii štítku s minimálními okraji, nastavte okraj na volbu [Úzké].
- Nevytahujte pásku, aby nedošlo k poškození kazety s páskou.

Ukládání souborů se štítky

Můžete uložit až 15 štítků a později si je znovu otevřít k tisku. Je možné uložit maximálně 80 znaků na soubor a do paměti je možné celkem uložit nejvýše 1 200 znaků. Uložený štítek můžete také editovat a přepisovat.

► Uložit

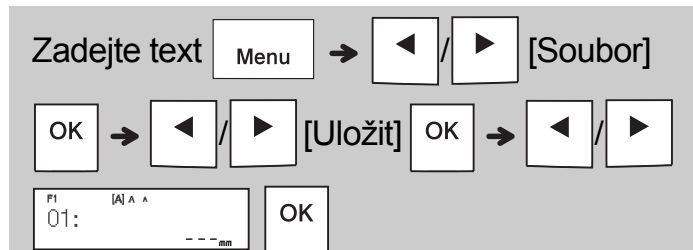

► Tisk

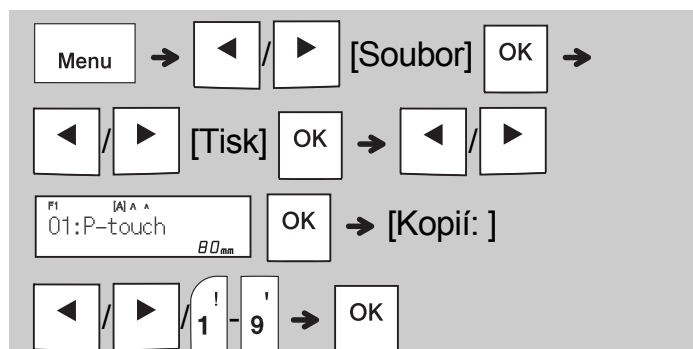

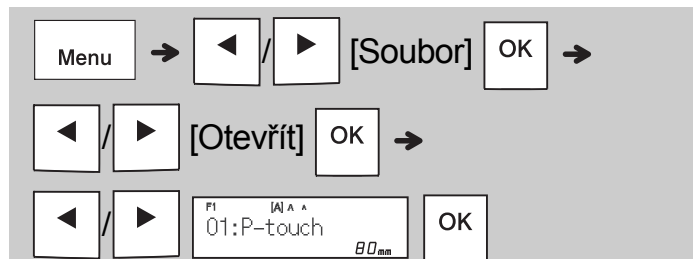

► Otevřít

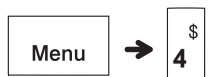

POZNÁMKA

- Do nabídky Soubor lze vstoupit také stiskem



- Pokud se pokusíte uložit štítek, když je pod tímto číslem již nějaký štítek uložen, zobrazí se zpráva „Přepsat OK?“. Chcete-li nový štítek uložit, stiskněte tlačítko . Chcete-li ukládání zrušit, stiskněte tlačítko .
- Před spuštěním funkce uložení je nutné zadat text.

3 POUŽÍVÁNÍ ŠABLON

Štítek kabelu

Tato funkce umožňuje vytvářet dva druhy štítků kabelů.

Šablona štítku kabelu 1: 

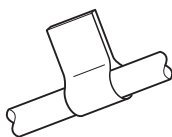

Šablona štítku kabelu 2: 

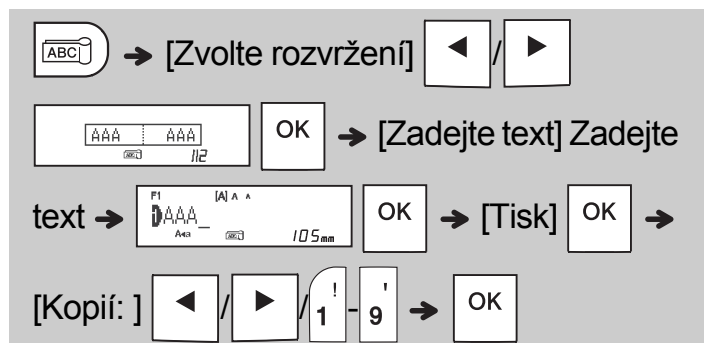

Příklad: Štítek kabelu 1





POZNÁMKA

- Délka štítku je pouze automatická. Délku štítku nelze nastavit.
- Chcete-li vymazat veškerý text a nastavení nebo pouze text, stiskněte   / 

[Text&formát]/[Pouze text] 

- Při zadávání textu lze nastavit font, velikost, styl a rámeček.
- Chcete-li šablony ukončit a vrátit se na obrazovku pro zadávání textu, proveďte jedno z následujících:

a) Stiskněte .

b) Stiskem tlačítka  /  vyberte možnost [Konec] a poté, až se zobrazí zpráva „Tisk“, stiskněte tlačítko .

- Pokud chcete zobrazit náhled štítků, stiskněte tlačítko Náhled po zobrazení volby [Tisk] na LCD displeji.
- Štítky vytvořené pomocí šablon nelze ukládat do paměti.

Textový štítek

Tato funkce vám umožňuje vytvářet různé štítky pomocí integrovaných šablon. Viz tabulka šablon textových štítků uvedená v této příručce.





► Příklad:

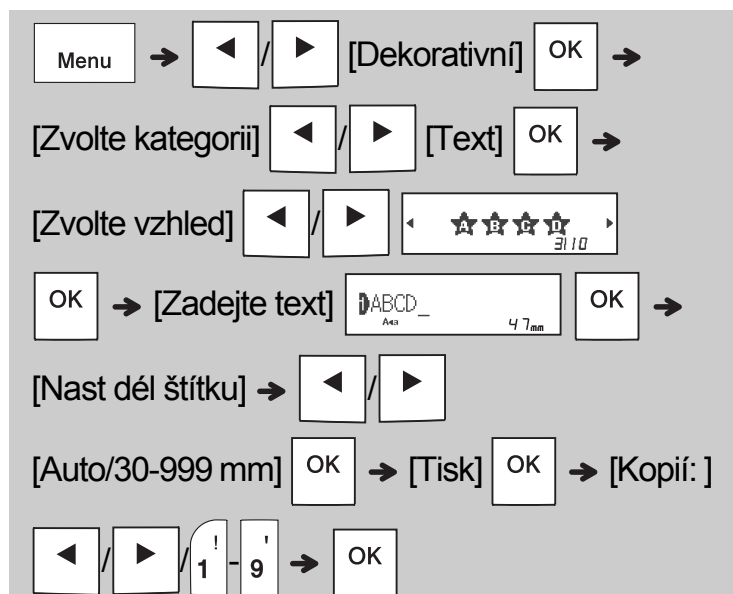

[Šablona obsahující jeden opakovaný obrázek]





POZNÁMKA

- Stiskem tlačítka mezerníku se vrátíte k počátečnímu nastavení pro režim „Délka štítku“. Počáteční nastavení je [Auto].
- Pokud chcete vymazat text, přesuňte kurzor napravo od textu, který chcete vymazat, a stiskněte tlačítko .
- Chcete-li smazat veškerý text, stiskněte tlačítko  a zobrazí se dotaz „Vymazat vše“. Smažte text stisknutím tlačítka . Chcete-li ukládání zrušit, stiskněte tlačítko .
- Při zadávání textu nelze nastavit font, velikost, styl ani rámeček.
- Pokud nastavíte větší délku štítku než výchozí ([Auto]), text štítku se do nastavené délky vytiskne opakovaně. V závislosti na nastavené délce se textový štítek nemusí vytisknout celý.
- Dostupné nastavení délky štítku se mění dle množství zadaných textů.
- Tyto šablony jsou dostupné, pokud používáte kazety s páskou o šířce 12 mm.
- Šablony nelze upravovat.

Textový štítek (pokračování)

- Chcete-li šablony ukončit a vrátit se na obrazovku pro zadávání textu, proveďte jedno z následujících:

a) Stiskněte .

b) Stiskem tlačítka  /  vyberte možnost [Konec] a poté, až se zobrazí zpráva „Tisk“, stiskněte tlačítko .

- Pokud chcete zobrazit náhled štítků, stiskněte tlačítko Náhled po zobrazení volby [Tisk] na LCD displeji.
- Štítky vytvořené pomocí šablon nelze ukládat do paměti.
- Při otevření šablon textových štítků nebo štítků vzorů bude znovu vyvolána délka štítku naposledy vytištěného textového štítku nebo štítku vzoru.

Štítek vzoru

Tato funkce umožňuje vytvořit unikátní štítky pomocí zabudovaných šablon. Viz tabulka šablon štítků vzorů uvedená v této příručce.

Pokud používáte šablony štítků vzorů, nemůžete zadávat text.

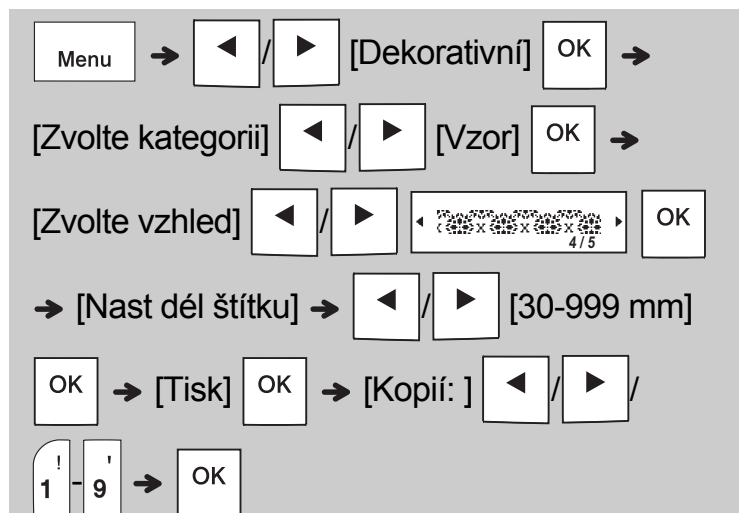

Příklad: 



POZNÁMKA

- Stiskem tlačítka mezerníku se vrátíte k počátečnímu nastavení pro režim „Délka štítku“. Počáteční nastavení je [100 mm].
- Tyto šablony jsou dostupné, pokud používáte kazety s páskou o šířce 12 mm.
- Šablony nelze upravovat.
- Chcete-li šablony ukončit a vrátit se na obrazovku pro zadávání textu, proveďte jedno z následujících:

a) Stiskněte .





b) Stiskem tlačítka  /  vyberte možnost [Konec] a poté, až se zobrazí zpráva „Tisk“, stiskněte tlačítko .

- Pokud chcete zobrazit náhled štítků, stiskněte tlačítko Náhled po zobrazení volby [Tisk] na LCD displeji.
- Štítky vytvořené pomocí šablon nelze ukládat do paměti.
- Při otevření šablon textových štítků nebo štítků vzorů bude znovu vyvolána délka štítku naposledy vytištěného textového štítku nebo štítku vzoru.

4 TLAČÍTKA PRO FORMÁTOVÁNÍ

Tlačítko fontů





Pomocí tlačítka  změňte nastavení fontu.





 →  /  Vyberte nastavení 

Font		Helsinki	A 1
		Brussels	A 1
		Florida	A 1

Tlačítko velikosti





Pomocí tlačítka  změňte nastavení velikosti fontu.











 →  /  Vyberte nastavení 

Velikost		Velké	
		Střední	
		Malé	

Tlačítko stylu

Pomocí tlačítka  změňte nastavení stylu.

 →  /  Vyberte nastavení 

Styl		Normální	
		Tučné	
		Obrysové	
		Stínované	
		Kurzíva	
		Kurz tučné	
		Kurz obrys	
		Kurz stín.	
		Vertikální	
		V+tučné	

Tlačítko rámečku

Stisknutím tlačítka  vyberte vzhled rámečku.

Viz tabulka vzhledů rámečků uvedená v této příručce.

 →  /  Vyberte rámeček 

POZNÁMKA

- Chcete-li nějakou operaci zrušit, stiskněte tlačítko .
- Viz tabulka vzorků fontů uvedená v této příručce.
- Skutečná vytištěná velikost fontu závisí na šířce pásky, počtu znaků a počtu zadaných řádků. Jakmile znaky dosáhnou minimální velikosti, zvolený font se přepne na předvolený font, který vychází ze stylu Helsinki. Díky tomu lze štítky tisknout s použitím co nejmenšího textu na úzkých nebo víceřádkových štítcích.

Tlačítko symbolů

► Zadávání symbolů









- Viz tabulka symbolů uvedená v této příručce.
- Chcete-li nějakou operaci zrušit, stiskněte

tlačítko  Esc.

- *1 Když vybíráte symboly, do Historie se přidá až sedm naposledy použitých symbolů.
- Pokud zvolíte položku Historie, nelze zvolit kategorii.
- Rovněž můžete vybírat z kategorií Základní a Piktogramy stiskem tlačítek zástupců uvedených v této příručce.

► Základní

Interpunkce	Tlačítko mezemíku	Jednotka	
Matematika		Řecký znak	
Závorky		Číslo	
Šipky		Tvar	

► Piktogram

Kancelář	Tlačítko mezemíku	Sporty	
Značka		Zvíře	
Dat.kom./AV		Svátky	
Elektrický		Jídlo/nápoje	
Zábava		Kuchyně	
Smajlík		Zahrada	
Oblečení		Kutilství	
Vozidlo		Škola	

Technické údaje

Rozměry: (Š × H × V)	Přibližně 109 (Š) × 202 (H) × 55 (V) mm
Hmotnost:	Přibližně 400 g (bez baterií a kazety s páskou)
Napájení:	Šest alkalických baterií AAA (LR03) Šest akumulátorů AAA Ni-MH (HR03) *1 Volitelný napájecí adaptér (AD-24ES)
Kazeta s páskou:	Šířky pásek Brother P-touch TZe: 3,5 mm, 6 mm, 9 mm, 12 mm

*1 Nejnovější informace o doporučených bateriích naleznete na webové stránce support.brother.com

Příslušenství

Kazety s páskou: Nejnovější informace o spotřebních materiálech najdete v centru Brother Solutions Center na adrese support.brother.com

Napájecí adaptér: AD-24ES

Jednotka odštíhu: TC-4 (náhradní)

Pokud se opakovaným používáním ztupí nůž odštíhu a pásku nelze čistě odštíhnout, otočte desku odštíhu dle obrázku ①.

Pokud potíže přetrvávají, vyměňte jednotku odštíhu za novou (katalogové číslo TC-4), kterou obdržíte od autorizovaného prodejce produktů Brother.

► Výměna jednotky odštíhu

1. Vytáhněte obě části jednotky odštíhu (zelené) ve směru šipek znázorněných na obrázku ②.
2. Nainstalujte novou jednotku odštíhu. Ztlačte na ni, dokud nezapadne na místo.

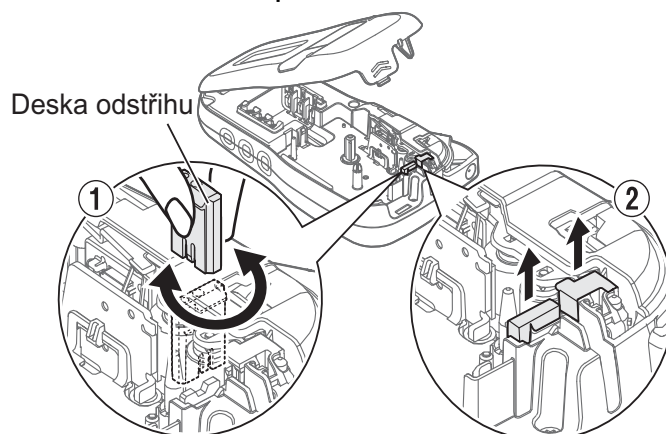









! VAROVÁNÍ

Nedotýkejte se nože odštíhu holými prsty.

Odstraňování problémů

► Chybová zpráva

Hlášení	Příčina/náprava
Dochází bater!	Dochází baterie. V případě, že používáte alkalické baterie AAA: Vyměňte je za šest nových alkalických baterií AAA. Nepoužívejte současně staré a nové baterie ani nemíchejte alkalické baterie dohromady s jinými typy baterií. V případě, že používáte akumulátory Ni-MH: Plně je dobijte.
Bater.prázdná!	Vložené baterie jsou téměř vybité a pro další provoz je třeba je vyměnit.
Neplatné!	<ul style="list-style-type: none"> • Vybrali jste volbu [Číslování] a nad kurzorem se nenachází žádný text. • Pro volbu [Číslování] je vybrán neplatný znak. • Pro volbu [Délka štítku] je vybrán neplatný znak. • Při použití šablon jste jako délku štítku zadali neplatnou hodnotu.
Není text!	<ul style="list-style-type: none"> • Zkusili jste vytisknout textový soubor, i když v paměti nejsou uložena žádná data. • Stiskli jste tlačítko , i když nebyl zadán žádný text. • Stiskli jste tlačítko  + , i když nebyl zadán žádný text. • Stiskli jste tlačítko , i když nebyl zadán žádný text. • Při použití šablon nepoužívejte tlačítko  nebo , pokud nebyl zadán žádný text.
Limit 2 řádky!/ Limit 1 řádek!	<ul style="list-style-type: none"> • Ujistěte se, že není překročen maximální přípustný počet řádků (dva). • Pokusili jste se vytisknout nebo zobrazit náhled dvou řádků textu, i když je vložena 3,5- nebo 6 mm páska. Vložte širší pásku.
Není kazeta!	Pokusili jste se vytisknout, zavést nebo zobrazit náhled štítku, i když není vložena žádná kazeta.
Stisknut ořez	Stiskli jste páčku odstřihu pásky uprostřed tisku.
Text plný!	Ujistěte se, že není překročen maximální přípustný počet znaků (80 znaků pro text, 50 znaků pro šablony. Pokud vaše zpráva obsahuje symboly, maximální počet znaků může být nižší.).
Text dlouhý! Změňte délku	Protože počet zadaných znaků překračuje délku štítku, zkrat'te text nebo jako délku štítku zvolte volbu [Auto].
Bez rámečku?	<ul style="list-style-type: none"> • Tisk na 3,5 mm pásku s neplatným zapnutím rámečku. <p>(Zvolte  pro tisk bez rámečku,  pro zrušení.)</p>
Posuv OK?	• Posunutí pásky po tisku, když je zvolena volba [Tisk sady]. Viz „Nastavení okraje“.
Vložte 12mm!	• Pro šablony je dostupná pouze kazeta s 12 mm páskou.
Chyb. páska! Užij TZe pásku	• Použijte kazetu s páskou se značkou  .

► Problémy a jejich řešení

Problém	Řešení
Po zapnutí přístroje displej zůstává prázdný.	<ul style="list-style-type: none"> • Ujistěte se, že baterie jsou vloženy se správnou orientací kladného a záporného pólu. • Pokud jsou baterie téměř vybité, vyměňte je za šest nových alkalických baterií AAA. Nepoužívejte současně staré a nové baterie ani nemíchejte alkalické baterie dohromady s jinými typy baterií. • Zkontrolujte, zda je adaptér AD-24ES správně připojený.
Je-li štítek vytisknut, na obou stranách textu zbývá příliš velký okraj (prázdné místo).	Nahlédněte do části „Nastavení okraje“ této příručky uživatele a výběrem volby [Poloviční] nebo [Uzké] nastavte menší okraje štítku.
Přístroj netiskne nebo tiskne zdeformované znaky.	<ul style="list-style-type: none"> • Ujistěte se, že je kazeta s páskou vložena správně. • Jestliže je kazeta s páskou prázdná, vyměňte ji. • Zkontrolujte, zda je správně uzavřený kryt kazety.
Nastavení přístroje se sama zresetovala.	<ul style="list-style-type: none"> • Možná dochází baterie. Vyměňte je za šest nových alkalických baterií AAA. Nepoužívejte současně staré a nové baterie ani nemíchejte alkalické baterie dohromady s jinými typy baterií. • Dojde-li k odpojení napájení na dobu delší než tři minuty, veškerý text a formáty na displeji budou ztraceny.
Skrz vytištěný štítek se táhne prázdná vodorovná čára.	Na tiskové hlavě může být nečistota. Vyjměte kazetu s páskou a pomocí suché bavlněné tyčinky jemně seshora dolu tiskovou hlavu oťřete. K dispozici je také volitelná čistící kazeta tiskové hlavy (TZe-CL3).
Přístroj se „uzamkl“ (tj. ani při stisknutí klávesy ani při zapnutí přístroje se nic neděje).	Viz „Resetování přístroje“.
Když zkoušíte tisknout, napájení se vypne.	<ul style="list-style-type: none"> • Možná dochází baterie. Vyměňte je za šest nových alkalických baterií AAA. Nepoužívejte současně staré a nové baterie ani nemíchejte alkalické baterie dohromady s jinými typy baterií. • Zkontrolujte, zda jsou baterie vloženy správně. • Používáte nesprávný adaptér. Doporučený adaptér je AD-24ES.
Páska se řádně neposouvá nebo se v přístroji zasekává.	<ul style="list-style-type: none"> • Zkontrolujte, zda se konec pásky posouvá pod vodítko pásky. • Při tisku byla stisknuta páčka ořezu. Při tisku se páčky nedotýkejte.
Změna nastavení jazyka.	Viz „Počáteční nastavení“.

6 UŽITEČNÉ RADY (pokračování)



Zástupci

Jazyk	Menu → Tlačítko mezerníku
Šířka	Menu → 1
Délka štítku	Menu → 2
Okraj	Menu → £ 3
Soubor	Menu → \$ 4
Dekorativní	Menu → % 5
Jednotka	Menu → € 6
Kontrast LCD	Menu → & 7

Resetování přístroje

Přístroj můžete resetovat, pokud chcete obnovit jeho tovární nastavení, nebo když nepracuje správně. Všechn text, nastavení a uložené soubory budou smazány.

1 Přístroj vypněte, stiskněte a podržte tlačítka

 a  a poté stiskem a podržením tlačítka  přístroj znovu zapněte.

2 Nejprve uvolněte tlačítko napájení a poté

tlačítka  a .

Přístroj se zapne s resetovanou interní pamětí.

⚠ UPOZORNĚNÍ

POUŽÍVÁNÍ KOMBINACE RŮZNÝCH BATERIÍ (NAPŘÍKLAD Ni-MH A ALKALICKÝCH) MŮŽE VÉST K EXPLOZI. POUŽITÝCH BATERIÍ SE ZBAVUJTE V SOULADU S POKYNY.

● POZNÁMKA

Doporučení týkající se baterií

- Pokud nebudete přístroj delší dobu používat, vyjměte baterie.
- Vybitou baterii odevzdejte na vhodném sběrném místě, nevyhazujte ji do komunálního odpadu. Kromě toho nezapomeňte dodržovat všechny platné předpisy.
- Pokud baterie ukládáte nebo likvidujete, každou z nich zabalte (například do celofánové pásky), abyste zabránili zkratu. (Viz obrázek vpravo dole.)

(Příklad odizolování baterie)

1. Celofánová páska
2. Alkalická baterie nebo dobíjecí Ni-MH akumulátor

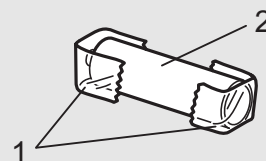

Znaky s diakritikou

A	Á Â Ã Ä Å Æ Æ Ā Ą Ą Ą	a	á à â ä æ ã ạ ả ă ă
C	Ç Ć Ć	D	Đ Đ
c	ç ć ć	d	d' ð đ
E	É È Ê Ë Ę Ě Ě	e	é è ê ë ę ě ẽ è ē
G	Ġ Ġ	I	Í Î Ï Ĳ Ĳ
g	ġ ġ	i	í î ï ĳ ĳ
K	Ḳ	L	Ł Ł Ł Ł
k	ḳ	l	ł ł ł ł
N	Ñ Ñ Ñ Ñ	R	Ř Ř Ř
n	ñ ñ ñ ñ	r	ř ř ř
O	Ó Ò Ô Ø Ö Õ Œ Œ	o	ó ò ô ø ö õ œ õ
S	Š Ś Ş Ş ß	T	Ť Ť Þ
s	š ś ş ş ß	t	t' ı þ
U	Ú Û Ü Ü Ů Ű Ū Ū	u	ú û ü ü ů ű ū ū
Y	Ý Ÿ	Z	Ž Ž Ž
y	ý ÿ	z	ž ž ž

Vzorky fontů

Helsinki	ABC\$&€39	Florida	ABC\$&€39
Brussels	ABC\$&€39		

Šablony textových štítků

01		05		08	
02		06		09	
03		07		10	
04					

Šablony štítků vzorů

01		03		05	
02		04			

Vzhledy rámečků

01	Vypnuto (bez rámečku)	05		09		13	
02	<u>ABCDE</u>	06		10		14	
03	<u>ABCDE</u>	07		11		15	
04		08		12		16	

* Obrázky slouží pouze pro ilustraci.